



BIEGEWERKZEUGE

SO FINDE ICH DEN
RICHTIGEN ROHRBIEGER
>615



ROHRBIEGEZANGE
NO. 2415
>618



HANDROHRBIEGER
ZIEHBIEGEVERFAHREN
>619



HANDROHRBIEGER-SÄTZE
NO. 243
>619



HANDROHRBIEGER-SÄTZE
NO. 278
>620



UNIVERSAL-
HANDROHRBIEGER
NO. 276
>624



HANDROHRBIEGER
DRUCKBIEGEVERFAHREN
NO. 2456
>625



ROHRBIEGEGERÄTE
ZIEHBIEGEVERFAHREN
>627



ROHRBIEGEGERÄTE
DRUCKBIEGEVERFAHREN
NO. 256-261
>630



ROHRBIEGEGERÄTE
HYDRAULISCH
>633



EXZENTER-WINKELBIEGER
NO. 280
>635



BESTE QUALITÄT FÜR HÖCHSTE ANSPRÜCHE

- › Einsatz modernster Maschinen und umweltschonende Produktionsverfahren
- › Die Basis sind streng kontrollierte und ausgesuchte Werkstoffe
- › Erfahrene und zuverlässige Fachkräfte bürgen für sorgfältige Verarbeitung
- › Strenge Qualitäts-Kontrollen nach jedem Produktionsschritt garantieren konstant hohes Niveau
- › Hochwertige Industriequalität für härteste Dauerbeanspruchungen und Sicherheit im Arbeitsalltag



Alles sicher im Griff

- › Chrom-6-Freiheit für die Werkzeuge ist bei uns selbstverständlich und das schon seit mehreren Jahren
- › Einzigartige Herstellungsverfahren und Werkzeug-Spezialbehandlungen erzeugen beste Resultate



GEDORE Rohrbiegesysteme

Vorteile und Pluspunkte

Das macht den Unterschied ...

- › Langlebige Qualität für den professionellen Dauereinsatz
- › Materialschonende Bearbeitung der Werkstücke
- › Geeignet für Problemlösungen, verschiedene Materialien und Anwendungsbereiche
- › Von der einfachen Biegezange bis zum elektro-hydraulischen Biegegerät für 4" Rohre
- › Handbetrieben, hydraulisch und elektro-hydraulisch
- › Für die unterschiedlichsten handelsüblichen Rohrqualitäten

Rohrmaterialien

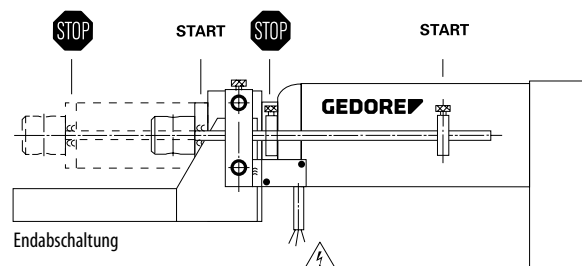

Problemlösungen sind unsere Stärke - bitte fragen Sie uns!

WISSENSWERTES

Wie finde ich das richtige Biegewerkzeug?

Zur richtigen Auswahl Ihres Biegegerätes müssen folgende Punkte berücksichtigt werden:

- > Soll von Hand gebogen werden?
- > Soll mit einem Schraubstock gearbeitet werden?
- > Soll das Gerät hydraulisch betrieben sein?
- > Soll das Gerät elektrisch betrieben sein, wenn ja mit welcher Anschlussspannung?

Weiterhin sind folgende Punkte zu berücksichtigen, siehe auch nebenstehende Skizze:

- > Die Form des zu biegenden Rohres (Rundrohr, Rechteckrohr usw.)
 - > Der Außendurchmesser „D“ des Rohres
 - > Die Wandstärke „S“ des Rohres
 - > Die Rohrqualität (z. B. Stahl, Edelstahl, NE-Metalle etc.)
 - > Der gewünschte Biegewinkel „Winkelgrad“ (z. B. 90°, 180° ... usw.)
 - > Werden Biegeradien „R“ vorgegeben? (Beispiel: 3 x D = R - Dies entspricht bei einem Rohr von 25 mm Außendurchmesser einem Biegeradius von 75 mm)
 - > Wichtig: gemessen wird der Radius bis zur Mitte des Rohres = neutrale Faser
 - > Angaben zur Länge des gesamten Rohres
 - > Sollen mehrere Biegungen aneinanderfolgend ausgeführt werden? - Hierbei ist die Angabe des Abstandes zwischen den Bögen „L2“ unbedingt erforderlich
 - > Werden hierüber hinausgehende Forderungen an das Rohr oder den fertigen Rohrbogen gestellt (wie z. B. im Kraftwerkbau, der Lebensmittelindustrie o.ä.)?
- > Eine Übersicht der Einsatzmöglichkeiten unserer Rohrbiegegeräte finden Sie auf den folgenden Seiten.

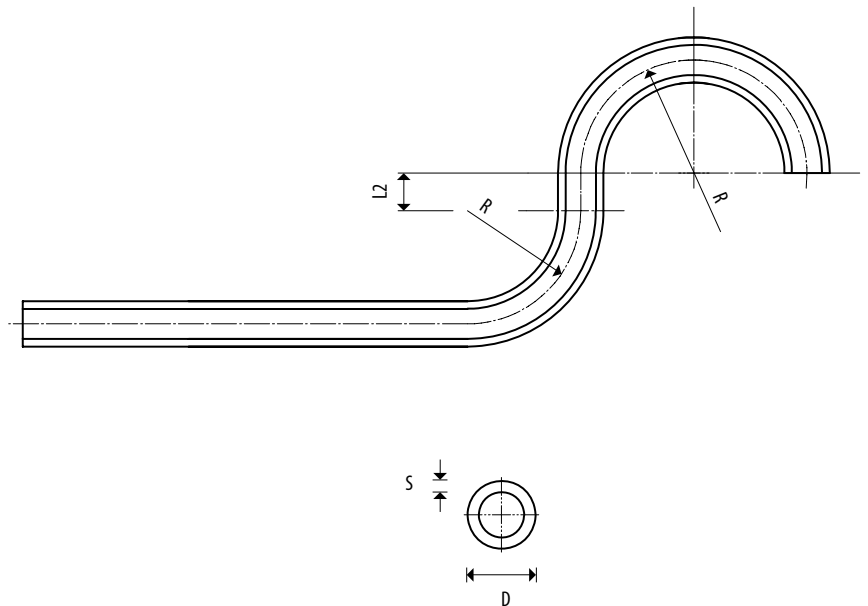

GEDORE Werkzeugmaschinen
 Gedore & Co. | Vertriebs-DEUTSCHLAND | Sales-INTERNATIONAL
 Industriestraße 146 | Tel. +49 210 210 2000 | Fax +49 210 210 2100
 42699 Solingen | Germany | www.gedore.com

GEDORE WERKZEUGE FÜR DIE LEISTUNG

Fragebogen für Biegemaschinen

Aktion-Zettel: Name: _____, Nachname: _____, PLZ: _____, Land: PLZ / ORT, Tel./Fax: _____, Email: _____, Datum: _____, Tel. Nr.: _____

Zur Eingabehilfestellung sollen für Ihre Einzelstücke geeigneter Biegegeräte fertigen mit folgenden Angaben beschriftet werden:

1. Art des Gerätes

Wie soll das Gerät eingesetzt werden?
 Hand (z. B. Handbetriebs) mit (z. B. Schraubstock)

Wie ist der Antrieb?
 manuell elektrisch hydraulisch

Wie soll das Material gebogen werden?
 Stahl / Metalle NE-Metalle

Spezielle Anforderungen an das Rohr wie Gewinde oder Passverbindungen, Biege- / Splineschnittstelle, Einsatz einer Wälzrollenführung o.ä.:

Fügen Sie dieser Anfrage bitte technische Zeichnungen oder Maßskizzen bei. Anlagen / Zeichnung Nr. (falls angegeben): _____

GEDORE Werkzeugmaschinen
 Gedore & Co. | Vertriebs-DEUTSCHLAND | Sales-INTERNATIONAL
 Industriestraße 146 | Tel. +49 210 210 2000 | Fax +49 210 210 2100
 42699 Solingen | Germany | www.gedore.com

GEDORE WERKZEUGE FÜR DIE LEISTUNG

2. Angaben zum Material

2.1. Name

St.	Material	Form	Abmessungen	Länge	Stück	Stück	Stück	Stück	Stück	Stück
1										
2										
3										
4										
5										

Wsk: Nichttechnische Beschreibung (z.B. Angaben zur DIN) ggf. Beschreibung / Verwendung
 Material: Stahl / Edelstahl / Kupfer / Messing / o.ä. Angaben zur Festigkeit, ggf. mit Angabe
 Name: siehe Blatt 2.2
 Maße: siehe Blatt 2.2

2.2. Werkstoff

St.	Material	Form	Abmessungen	Länge	Stück	Stück	Stück	Stück	Stück	Stück
1										
2										
3										
4										
5										

Wsk: Nichttechnische Beschreibung (z.B. Angaben zur DIN) ggf. Beschreibung
 Material: Stahl / Edelstahl / Kupfer / Messing / o.ä. Angaben zur Festigkeit, ggf. mit Angabe
 Länge: siehe Blatt 2.2
 Name: siehe Blatt 2.2 (Biegung "W")
 Maße: siehe Blatt 2.2

2.3. Hersteller

Bitte angeben: Name: _____, Datum: _____



EINSATZMÖGLICHKEITEN DER GEDORE ROHRBIEGER

Größe	Nennweite	Außen-Ø	Wandstärke	No. 241500 max. 90°	No. 2423... max. 90°	No. 243.../1100-243100 max. 180°	No. 245610 / 1100-245680 max. 90°	No. 245611 / 1100-245681 max. 90°	No. 249... max. 90°	No. 250... max. 90°	No. 256... max. 90°	No. 257.../ 258... max. 90°	No. 259.../ 260... max. 90°	No. 261... max. 90°	No. 276... max. 180°	No. 2785.../ 1101-278501 max. 180°	No. 2786.../ 1100-278601 max. 180°	No. 2787... max. 180°	No. 1100-278801 max. 180°		
Gas- und Wasserrohre EN 10255-M																					
3/8"	DN 10	17,2 mm	2,35 mm						●		●	●	●		●						
1/2"	DN 15	21,3 mm	2,65 mm						●	●	●	●	●		●						
3/4"	DN 20	26,9 mm	2,65 mm						●	●	●	●	●		●						
1"	DN 25	33,7 mm	3,25 mm						●	●	●	●	●	●							
1.1/4"	DN 32	42,4 mm	3,25 mm						●	●	●	●	●	●							
1.1/2"	DN 40	48,3 mm	3,25 mm						●	●		●	●	●							
2"	DN 50	60,3 mm	3,65 mm									●	●	●							
2.1/2"	DN 65	76,1 mm	3,65 mm										●	●							
3"	DN 80	88,9 mm	4,05 mm										●	●							
4"	DN 100	114,3 mm	4,50 mm											●							
Gas- und Wasserrohre EN 10255-H																					
3/8"	DN 10	17,2 mm	2,90 mm						●		●	●	●		●						
1/2"	DN 15	21,3 mm	3,25 mm						●	●	●	●	●		●						
3/4"	DN 20	26,9 mm	3,25 mm						●	●	●	●	●		●						
1"	DN 25	33,7 mm	4,05 mm							●	●	●	●	●							
1.1/4"	DN 32	42,4 mm	4,05 mm							●	●	●	●	●							
1.1/2"	DN 40	48,3 mm	4,05 mm							●		●	●	●							
2"	DN 50	60,3 mm	4,50 mm									●	●	●							
2.1/2"	DN 65	76,1 mm	4,50 mm										●	●							
3"	DN 80	88,9 mm	4,85 mm										●	●							
4"	DN 100	114,3 mm	5,40 mm											●							
Siederohre EN 10220, metrische Stahlrohre																					
3/8"	DN 10	17,2 mm	≥ 1,80 mm						●												
			20,0 mm ≥ 2,00 mm						●		●	●	●		●						
1/2"	DN 15	21,3 mm	≥ 2,00 mm						●	●	●	●	●								
			22,0 mm ≥ 2,00 mm						●		●	●	●		●						
			25,0 mm ≥ 2,00 mm							●	●	●	●	●	●	●					
3/4"	DN 20	26,9 mm	≥ 2,30 mm						●	●	●	●	●								
			28,0 mm ≥ 2,60 mm						●	●	●	●	●	●	●	●					
			30,0 mm ≥ 2,60 mm							●	●	●	●	●	●	●	●				
			32,0 mm ≥ 2,60 mm							●	●	●	●	●	●	●					
1"	DN 25	33,7 mm	≥ 2,60 mm						●	●	●	●	●	●							
			38,0 mm ≥ 2,60 mm						●	●		●	●	●							
			42,0 mm ≥ 2,60 mm							●	●		●	●	●						
1.1/4"	DN 32	42,4 mm	≥ 2,60 mm						●	●		●	●	●							
			44,5 mm ≥ 2,60 mm										●	●	●						
1.1/2"	DN 40	48,3 mm	≥ 2,60 mm						●	●		●	●	●							
2"	DN 50	60,3 mm	≥ 2,90 mm							●			●	●							
2.1/2"	DN 65	76,1 mm	≥ 2,90 mm										●	●							

Alle Angaben können je nach Größe / Wandstärke / Ausführung / Rohrbeschaffenheit abweichen

Größe	Nennweite	Außen-Ø	Wandstärke	No. 241500 max. 90°	No. 2423... max. 90°	No. 243.../1100-243100 max. 180°	No. 245610/1100-245680 max. 90°	No. 245611/1100-245681 max. 90°	No. 249... max. 90°	No. 250... max. 90°	No. 256... max. 90°	No. 257.../258... max. 90°	No. 259.../260... max. 90°	No. 261... max. 90°	No. 276... max. 180°	No. 2785.../1101-278501 max. 180°	No. 2786.../1100-278601 max. 180°	No. 2787... max. 180°	No. 1100-278801 max. 180°
Elektroinstallationsrohre EN 60423																			
M 12		12,0 mm	≥ 1,00 mm						●							●			
M 16		16,0 mm	≥ 1,00 mm						●							●			
M 20		20,0 mm	≥ 1,00 mm						●							●			
M 25		25,0 mm	≥ 1,20 mm						●	●						●			
M 32		32,0 mm	≥ 1,20 mm						●	●						●			
M 40		40,0 mm	≥ 1,20 mm						●	●									
M 50		50,0 mm	≥ 1,20 mm						●	●									
Geländerrohre																			
3/8"	DN 10	17,2 mm	≥ 1,75 mm						●										
1/2"	DN 15	21,3 mm	≥ 1,75 mm						●	●									
3/4"	DN 20	26,9 mm	≥ 2,00 mm						●	●									
1"	DN 25	33,7 mm	≥ 2,00 mm						●	●									
1.1/4"	DN 32	42,4 mm	≥ 2,00 mm						●	●									
1.1/2"	DN 40	48,3 mm	≥ 2,00 mm						●	●									
2"	DN 50	60,3 mm	≥ 2,00 mm							●									
Mehrschichtverbundrohre																			
		12,0 mm	≥ 1,50 mm		●		●	●	●								●		●
		14,0 mm	≥ 2,00 mm				●	●									●		●
		16,0 mm	≥ 2,00 mm				●	●	●								●		●
		18,0 mm	≥ 2,00 mm		●		●	●	●								●		●
		20,0 mm	≥ 2,00 mm				●	●	●		●	●	●					●	●
		26,0 mm	≥ 3,00 mm																
		32,0 mm	≥ 3,00 mm						●	●	●	●	●	●					
		40,0 mm	≥ 3,50 mm						●	●									
		50,0 mm	≥ 4,00 mm						●	●									
Kupferrohre EN 1057 halbhart, Außen-Ø in mm					12, 15, 18, 22				12-22										
Kupferrohre EN 1057 weich, Außen-Ø in mm				4,75-10	10, 12, 15, 18, 22	6-15	10-22	6-22	12-28						8-22				
Ummantelte / wärmeisolierte Rohre, Außen-Ø in mm					12, 15, 18, 22		12-22	12-22	12-32						12-22				
Dünnwandige NE-Rohre, Außen-Ø in mm				4,75-10	10, 12, 15, 18, 22	6-15			12-42	25-60,3					8-32				
Hydraulikrohre EN 10305-1, Außen-Ø in mm				4,75-6	10, 12, 15, 18	6-12	10-18	6-18	12-42	25-60,3	20-32	20-42	20-42	25-42	8-28	3-10	6-18	20-25	6-25
Präzisionsstahlrohre EN 10305-3, Außen-Ø in mm				4,75-6	10, 12, 15, 18	6-12	10-18	6-18	12-50	25-60,3	20-32	20-44,5	20-44,5	25-44,5	8-28	3-10	6-18	20-25	6-25
Edelstahlrohre EN 10088-3, Außen-Ø in mm					10, 12, 15, 18			6-18	12-50	25-60,3	20-32	20-44,5	20-44,5	25-44,5	8-28	3-10	6-18	20-25	6-25

Alle Angaben können je nach Größe / Wandstärke / Ausführung / Rohrbeschaffenheit abweichen



Rohrbiegezangen

2415 ROHRBIEGEZANGE



- > Abmessungen von 4,75 - 10 mm Ø bis 90°
- > Mit zwei umdrehbaren Biegeformen 3/16" - 1/4" Ø (4,75 - 6 mm Ø) und 8 - 10 mm Ø
- > Für weiche Kupferrohre EN 1057, NE-Metallrohre sowie dünnwandige Präzisionsstahlrohre und Bremsleitungsrohre
- > Glanzvernickelt, Griffe mit PVC-Überzug



Ø mm	Ø inch	l mm	kg	Code	No.
4,75-10,0	3/16-3/8	260	0,580	1442007	241500

2423 ROHRBIEGEZANGE



mit Rolle und Kunststoff-Biegeschiene

- > Abmessungen von 10 bis 22 mm Ø bis 90°
- > Für biegefähige Stahl- und Edelstahlrohre (bis max. 18 x 1,5 mm) sowie weiche (auch wärmeisolierte) und halbharte Kupferrohre EN 1057

- > Universell einsetzbar - **mit einer Biegezange können durch Austauschen der Rolle/ Kunststoffschiene verschiedene Rohrqualitäten verarbeitet werden**
- > Blau lackiert

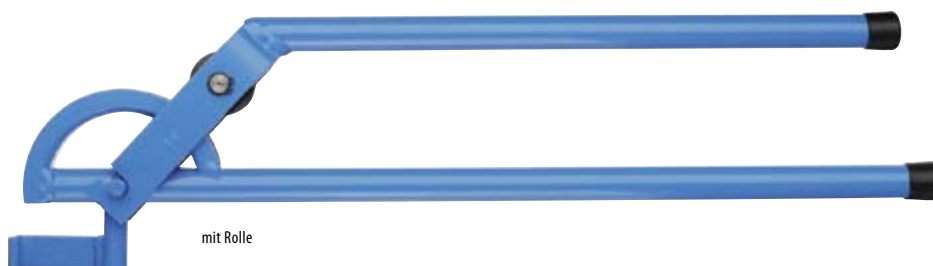

mit Rolle



mit Biegeschiene

Ø mm	r mm	l mm	kg	Code	No.
10	43	420	1,4	4564890	242310
12	45	420	1,4	4564970	242312
15	60	560	2,1	4565000	242315
18	74	820	2,9	4565190	242318
22	86	820	4,2	4565270	242322

Handrohrbieger - Ziehbiegeverfahren

1100-2431
HANDROHRBIEGER-SATZ

in L-BOXX® 136



- > Abmessungen von 6 bis 15 mm Ø bis 180°
- > Für weiche Kupferrohre EN 1057 (auch mit fester Ummantelung), dünnwandige Präzisionsstahlrohre sowie Rohre aus NE-Metallen
- > Zum Einspannen im Schraubstock oder als Biegezange einsetzbar
- > Kraftschonend durch frei wählbaren Anbiegewinkel
- > Besonders leichtes Biegen durch Ratschenbewegung mit Umschaltknarre 1/2" in langer Ausführung
- > Blau einbrennlackiert
- > Lieferung in GEDORE L-BOXX® 136 No. 1100 L
- > Maße: B 442 x T 357 x H 151 mm



Inhalt	kg	Code	No.
1 Biegehebel No. 243010	7,4	4568450	1100-243100
1 Werkzeugaufnahme No. 243070			
1 Umschaltknarre 1/2" No. 1993 U-10 L			
5 Biegeformen für Rohre mit Ø 6, 8, 10, 12, 15 mm			
1 Rohrabschneider 3-35 mm Ø No. 2250 3			
1 GEDORE L-BOXX® 136 No. 1100 L			

E 243
EINZELTEILE

Bezeichnung	kg	Code	No.
Biegehebel	0,980	4566320	243010
Werkzeugaufnahme	0,675	2680203	243070
Umschaltknarre 1/2" 350 mm	0,696	6154550	1993 U-10 L
Rohrabschneider für Kupferrohre 3-35 mm	0,335	2964031	2250 3

E 243
BIEGEFORMEN

Ø mm	r = mm	kg	Code	No.
6,0	28	0,260	4566750	243050
8,0	28	0,250	4566830	243051
10,0	35	0,440	4567050	243053
12,0	35	0,410	4567210	243055
15,0	45	0,650	4567640	243058



2785 HANDROHRBIEGER-SATZ

INOX FE

- > Abmessungen von 3 bis 10 mm bis 180°
- > Für Präzisionsstahlrohre EN 10305-3 (DIN 2394), Hydraulikrohre EN 10305-1 (DIN 2391) mit Wandstärken von 0,75 - 1,0 mm sowie biegefähige Edelstahlrohre mit Wandstärke von 1,0 mm
- > Mit 5 Biegeformen aus hochfestem Aluminium für Rohre mit Ø 3-4, 5, 6, 8 und 10 mm
- > Zum Einspannen im Schraubstock oder als Biegezange einsetzbar



Inhalt		Code	No.
1 Grundkörper No. 278570	1,2	1589830	278500
1 Biegehebel No. 278581			
5 Aluminium-Biegeformen für Rohre mit Ø 3-4, 5, 6, 8, 10 mm			

1101-2785 HANDROHRBIEGER-SATZ

INOX FE

in i-BOXX® 72

- > Abmessungen von 3 bis 10 mm bis 180°
- > Für Präzisionsstahlrohre EN 10305-3 (DIN 2394), Hydraulikrohre EN 10305-1 (DIN 2391) mit Wandstärken von 0,75 - 1,0 mm sowie biegefähige Edelstahlrohre mit Wandstärke von 1,0 mm
- > Mit 5 Biegeformen aus hochfestem Aluminium für Rohre mit Ø 3-4, 5, 6, 8 und 10 mm
- > Zum Einspannen im Schraubstock oder als Biegezange einsetzbar
- > Mit Rohrabschneider No. 231011 und Rohrfräser No. 232501
- > Lieferung in GEDORE i-BOXX® 72 No. 1101 L
- > Maße: B 367 x T 316 x H 72 mm



1101-278501

Inhalt		Code	No.
1 Grundkörper No. 278570	2,4	1589849	1101-278501
1 Biegehebel No. 278581			
5 Aluminium-Biegeformen für Rohre mit Ø 3-4, 5, 6, 8, 10 mm			
1 Kleinst-Rohrabschneider 4-16 mm Ø No. 231011			
1 Rohrfräser 8-35 mm Ø No. 232501			
1 GEDORE i-BOXX® 72 No. 1101 L			

E 2785 EINZELTEILE



Bezeichnung		Code	No.
Grundkörper 3-10 mm	0,640	2293625	278570
Biegehebel 3-10 mm	0,380	2293641	278581
Kleinst-Rohrabschneider MINI-QUICK niro 4-16 mm	0,125	4554070	231011
Rohrfräser für Edelstahlrohre 8-35 mm	0,180	1857681	232501

E 2785 BIEGEFORMEN

> Aus hochfestem Aluminium



Ø mm	r = mm	Bohrung mm		Code	No.
3-4	14	16	0,020	1576798	278504
5	16	16	0,025	2963361	278505
6	16	16	0,025	1576801	278506
8	24	16	0,055	1576828	278508
10	29	16	0,085	1576836	278510

2786

HANDROHRBIEGER-SATZ

INOX FE MT

- > Abmessungen von 6 bis 18 mm bis 180°
- > Für Präzisionsstahlrohre EN 10305-3 (DIN 2394), Hydraulikrohre EN 10305-1 (DIN 2391) mit Wandstärken von 1,0 - 2,0 mm, Mehrschichtverbundrohre bis 16 mm sowie biegefähige Edelstahlrohre mit Wandstärken von 1,0 - 1,5 mm

- > Mit 8 Biegeformen aus hochfestem Aluminium für Rohre mit Ø 6, 8, 10, 12, 14, 15, 16, 18 mm
- > Zum Einspannen im Schraubstock oder stationär in Verbindung mit Untergestell No. 268500



Schraubstock nicht im Lieferumfang enthalten

Inhalt	 kg	Code	No.
1 Grundkörper No. 278670	5,3	1589857	278600
1 Biegehebel No. 278681			
8 Aluminium-Biegeformen für Rohre mit Ø 6, 8, 10, 12, 14, 15, 16, 18 mm			

1100-2786

HANDROHRBIEGER-SATZ

INOX FE MT

in L-BOXX® 136

- > Abmessungen von 6 bis 18 mm bis 180°
- > Für Präzisionsstahlrohre EN 10305-3 (DIN 2394), Hydraulikrohre EN 10305-1 (DIN 2391) mit Wandstärken von 1,0 - 2,0 mm, Mehrschichtverbundrohre bis 16 mm sowie biegefähige Edelstahlrohre mit Wandstärken von 1,0 - 1,5 mm
- > Mit 8 Biegeformen aus hochfestem Aluminium für Rohre mit Ø 6, 8, 10, 12, 14, 15, 16, 18 mm
- > Zum Einspannen im Schraubstock oder stationär in Verbindung mit Untergestell No. 268500
- > Mit Rohrabschneider No. 2180 3
- > Lieferung in GEDORE L-BOXX® 136 No. 1100 L
- > Maße: B 442 x T 357 x H 151 mm



Inhalt	 kg	Code	No.
1 Grundkörper No. 278670	8,3	1611526	1100-278601
1 Biegehebel steckbar No. 278680			
8 Aluminium-Biegeformen für Rohre mit Ø 6, 8, 10, 12, 14, 15, 16, 18 mm			
1 Rohrabschneider 3-35 mm Ø No. 2180 3			
1 Splinttreiber 3 mm			
1 GEDORE L-BOXX® 136 No. 1100 L			

1100-2788 HANDROHRBIEGER-SATZ

INOX FE MT

in L-BOXX® 136

- > Abmessungen von 3 bis 18 mm bis 180°
- > Für Präzisionsstahlrohre EN 10305-3 (DIN 2394), Hydraulikrohre EN 10305-1 (DIN 2391) mit Wandstärken von 0,75 - 2,0 mm, Mehrschichtverbundrohre bis 16 mm sowie biegefähige Edelstahlrohre mit Wandstärken von 1,0 - 1,5 mm
- > Mit 10 Biegeformen aus hochfestem Aluminium für Rohre mit Ø 3-4, 5, 6, 8, 10, 12, 14, 15, 16 und 18 mm
- > Zum Einspannen im Schraubstock
- > In den Größen bis 10 mm auch als Biegezange einsetzbar
- > In den Größen ab 12 mm auch stationär in Verbindung mit Untergestell No. 268500 einsetzbar
- > Mit Rohrabscneider No. 2180 3
- > Lieferung in GEDORE L-BOXX® 136 No. 1100 L
- > Maße: B 442 x T 357 x H 151 mm



Inhalt	kg	Code	No.
1 Grundkörper 3-10 mm No. 278570	8,7	2963515	1100-278801
1 Biegehebel 3-10 mm No. 278581			
1 Grundkörper 6-18 mm No. 278670			
1 Biegehebel 6-18 mm steckbar No. 278680			
10 Aluminium-Biegeformen für Rohre mit Ø 3-4, 5, 6, 8, 10, 12, 14, 15, 16, 18 mm			
1 Rohrabscneider 3-35 mm Ø No. 2180 3			
1 Splinttreiber 3 mm			
1 GEDORE L-BOXX® 136 No. 1100 L			

E 2786 EINZELTEILE

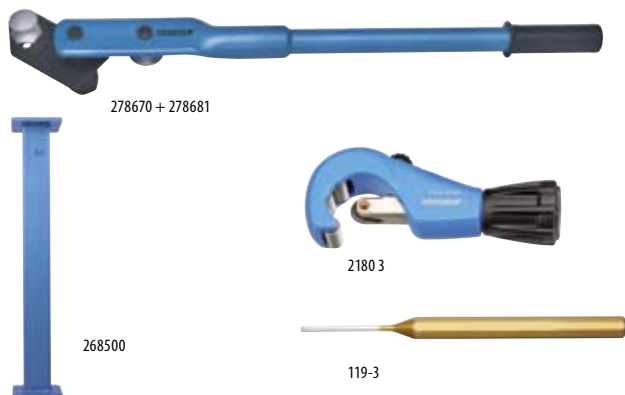

Bezeichnung	kg	Code	No.
Grundkörper 6-18 mm	1,2	1677209	278670
Biegehebel 6-18 mm	2,3	2293692	278681
Biegehebel 6-18 mm steckbar	1,9	1626043	278680
Untergestell für Handbieger 990 mm	21,2	2681072	268500
Rohrabscneider für Edelstahlrohre 3-35 mm	0,3	2964066	2180 3
Splinttreiber 3 mm	0,1	8758800	119-3

E 2786 BIEGEFORMEN

> Aus hochfestem Aluminium



Ø mm	r = mm	Bohrung mm	kg	Code	No.
6	32	30	0,200	2963442	278606
8	32	30	0,200	1576844	278608
10	36	30	0,220	2963450	278610
12	36	30	0,220	1576852	278612
14	36	30	0,200	1576879	278614
15	43	30	0,320	1576887	278615
16	43	30	0,320	1576895	278616
18	50	30	0,450	1576909	278618

2787

HANDROHRBIEGER-SATZ



- > Abmessungen von 20 bis 25 mm bis 180°
- > Für Präzisionsstahlrohre EN 10305-3 (DIN 2394), Hydraulikrohre EN 10305-1 (DIN 2391) mit Wandstärken von 1,5 - 2,5 mm, Mehrschichtverbundrohre bis 25 mm sowie biegefähige Edelstahlrohre mit Wandstärken von 1,5 - 2,0 mm
- > Zum Einspannen im Schraubstock
- > Mit 3 Biegeformen aus hochfestem Aluminium für Rohre mit \varnothing 20, 22, 25 mm
- > Blau lackiert, mit schwarzem Kunststoffgriff

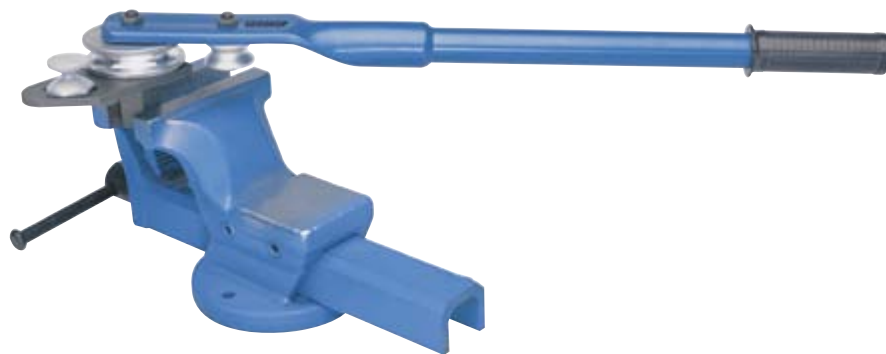

Schraubstock nicht im Lieferumfang enthalten

Inhalt	kg	Code	No.
1 Grundkörper No. 278770	13,0	1589865	278700
1 Biegehebel No. 278781			
3 Aluminium-Biegeformen für Rohre mit \varnothing 20, 22, 25 mm			

E 2787

EINZELTEILE



278770 + 278781



268500

E 2787

BIEGEFORMEN

- > Aus hochfestem Aluminium



Bezeichnung	kg	Code	No.	\varnothing mm	r = mm	Bohrung mm	kg	Code	No.
Grundkörper 20-25 mm	4,1	2293706	278770	20	85	42	2,0	1576917	278720
Biegehebel 20-25 mm	3,0	2293722	278781	22	85	42	2,0	1576925	278722
Untergestell für Handbieger 990 mm	21,2	2681072	268500	25	85	42	2,0	1576933	278725



276 UNIVERSAL-HANDROHRBIEGER



- > Abmessungen von 8 bis 32 mm Ø und von 3/8 bis 3/4" bis 180°
- > Für halbhartes und weiches Kupferrohr EN 1057 bis 22 mm Ø, Edelstahlrohre EN 10088-3 (DIN 17 440) bis 28 x 1,5 mm, Hydraulikrohre EN 10305-1 (DIN 2391) und Präzisionsstahlrohre EN 10305-3 (DIN 2394) bis 28 mm, Elektroinstallationsrohre EN 60423 bis M 32, Mehrschichtverbundrohre bis 32 mm, NE-Metallrohre und ummantelte Rohre sowie Gas- und Wasserrohre EN 10255 (DIN 2440/2441) bis 3/4"
- > Einsatz im Schraubstock oder Montage auf der Werkbank
- > Anschlussmöglichkeit für Längen- und Winkelanschlag (nicht im Lieferumfang enthalten)
- > Blau lackiert



276001



280130

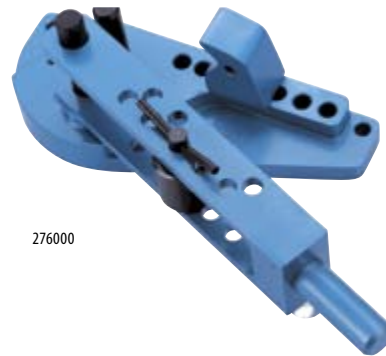

276000



268500

Bezeichnung		Code	No.
Grundgerät mit Biegehebelverlängerung No. 268230, ohne Biegewerkzeuge	16,7	4600010	276000
Winkelanschlag	1,8	4600280	276001
Längenanschlag 400 mm	0,7	4606210	280130
Untergestell für Handbieger, Höhe 990 mm	21,2	2681072	268500

E 276 BIEGEWERKZEUGE

> No. 276508-276532: Biegeform mit Aluminium-Biegeschiene für metrische Rohre

> No. 276103-276107: Biegeform für Gas- und Wasserrohre EN 10255 (DIN 2440/2441), es wird zusätzlich eine Druckrolle No. 276003 (3/8-3/4") benötigt



2765



2761



276003

Bezeichnung	Ø mm	Größe	r = mm	Elektroinstallationsrohr EN 60423		Code	No.
Biegeform mit Gleitschiene 8 mm	8,0		40		1,4	4601090	276508
Biegeform mit Gleitschiene 10 mm	10,0		40		1,4	4601170	276510
Biegeform mit Gleitschiene 12 mm	12,0		40		1,4	4601250	276512
Biegeform mit Gleitschiene 14 mm	14,0		50		1,9	4601330	276514
Biegeform mit Gleitschiene 15 mm	15,0		50		1,8	4601410	276515
Biegeform mit Gleitschiene 16 mm	16,0		68		4,7	4601680	276516
Biegeform 3/8"	17,2	3/8	50		1,6	4600600	276103
Biegeform mit Gleitschiene 18 mm	18,0		68		4,7	4601760	276518
Biegeform mit Gleitschiene 20 mm	20,0		68		4,6	4601920	276520
Biegeform 1/2"	21,3	1/2	68		2,4	4600790	276105
Biegeform mit Gleitschiene 22 mm	22,0		81		6,5	4602060	276522
Biegeform mit Gleitschiene 25 mm	25,0		105	M25	4,7	4602140	276525
Biegeform 3/4"	26,9	3/4	80		5,8	4600870	276107
Biegeform mit Gleitschiene 28 mm	28,0		126		5,4	4602300	276528
Biegeform mit Gleitschiene 30 mm	30,0		153		7,0	4602490	276530
Biegeform mit Gleitschiene 32 mm	32,0		153	M32	7,0	4602570	276532
Druckrolle		3/8-3/4			0,5	4600360	276003

Handrohrbieger - Druckbiegeverfahren

2456
HANDROHRBIEGER-SATZ

hydraulisch

- > Abmessungen von 10 bis 22 mm Ø bis 90°
- > Für weiche Kupferrohre EN 1057 bis 22 mm (auch wärmeisoliert), Mehrschichtverbundrohre bis 20 mm sowie Präzisionsstahlrohre EN 10305-3 (DIN 2394) bis 18 x 1,5 mm
- > Mit 7 Biegeformen für Rohre mit Ø 10, 12, 14, 15, 18, 20 und 22 mm und entsprechenden Gegenhaltern
- > Hydraulischer Antrieb für geringen Kraftaufwand
- > Lieferung im Kunststoffkasten No. 245590



Inhalt	 kg	Code	No.
1 Grundgerät, hydraulisch No. 245670	6,2	4635230	245610
7 Biegewerkzeuge für Rohre mit Ø 10, 12, 14, 15, 18, 20, 22 mm			
1 Kunststoffkoffer No. 245590			

1100-2456
HANDROHRBIEGER-SATZ

hydraulisch, in L-BOXX® 136

- > Abmessungen von 10 bis 22 mm Ø bis 90°
- > Für weiche Kupferrohre EN 1057 bis 22 mm (auch wärmeisoliert), Mehrschichtverbundrohre bis 20 mm sowie Präzisionsstahlrohre EN 10305-3 (DIN 2394) bis 18 x 1,5 mm
- > Mit 7 Biegeformen für Rohre mit Ø 10, 12, 14, 15, 18, 20 und 22 mm und entsprechenden Gegenhaltern
- > Hydraulischer Antrieb für geringen Kraftaufwand
- > Mit Rohrschneider No. 2250 3
- > Lieferung in GEDORE L-BOXX® 136 No. 1100 L
- > Maße: B 442 x T 357 x H 151 mm



Inhalt	 kg	Code	No.
1 Grundgerät, hydraulisch No. 245670	6,9	2963531	1100-245680
7 Aluminium-Biegeformen für Rohre mit Ø 10, 12, 14, 15, 18, 20, 22 mm			
3 Gegenhalter Ø 6-12, 14-17, 18-22 mm			
1 Rohrschneider 3-35 mm Ø No. 2250 3			
1 GEDORE L-BOXX® 136 No. 1100 L			

2456
HANDROHRBIEGER-SATZ

hydraulisch, verstärkte Ausführung

- > Abmessungen von 6 bis 22 mm Ø bis 90°
- > Für weiche Kupferrohre EN 1057 bis 22 mm (auch wärmeisoliert), Mehrschichtverbundrohre bis 20 mm, Präzisionsstahlrohre EN 10305-3 (DIN 2394) bis 18 x 2 mm sowie geglähte Edelstahlrohre bis 18 x 1,2 mm
- > Mit 10 Biegeformen für Rohre mit Ø 6, 8, 10, 12, 14, 15, 16, 18, 20 und 22 mm und entsprechenden Gegenhaltern
- > Hydraulischer Antrieb für geringen Kraftaufwand
- > Lieferung im Kunststoffkasten No. 245690



Inhalt	 kg	Code	No.
1 Grundgerät, hydraulisch No. 245670	7,5	1585495	245611
10 Biegewerkzeuge für Rohre mit Ø 6, 8, 10, 12, 14, 15, 16, 18, 20, 22 mm			
1 Kunststoffkoffer No. 245690			



1100-2456 HANDROHRBIEGER-SATZ



hydraulisch, verstärkte Ausführung, in L-BOXX® 136

- > Abmessungen von 6 bis 22 mm Ø bis 90°
- > Für weiche Kupferrohre EN 1057 bis 22 mm (auch wärmeisoliert), Mehrschichtverbundrohre bis 20 mm, Präzisionsstahlrohre EN 10305-3 (DIN 2394) bis 18 x 2 mm sowie gegläuhte Edelstahlrohre bis 18 x 1,2 mm
- > Mit 10 Biegeformen für Rohre mit Ø 6, 8, 10, 12, 14, 15, 16, 18, 20 und 22 mm und entsprechenden Gegenhaltern
- > Hydraulischer Antrieb für geringen Kraftaufwand
- > Mit Rohrabscneider No. 2180 3
- > Lieferung in GEDORE L-BOXX® 136 No. 1100 L
- > Maße: B 442 x T 357 x H 151 mm



Inhalt	kg	Code	No.
1 Grundgerät, hydraulisch No. 245670 10 Aluminium-Biegeformen für Rohre mit Ø 6, 8, 10, 12, 14, 15, 16, 18, 20, 22 mm 1 Gegenhalter Ø 6-12 mm 2 Gegenhalter verstärkt Ø 14-17, 18-22 mm 1 Rohrabscneider 3-35 mm Ø No. 2180 3 1 GEDORE L-BOXX® 136 No. 1100 L	8,2	2963558	1100-245681

E 2456 EINZELTEILE

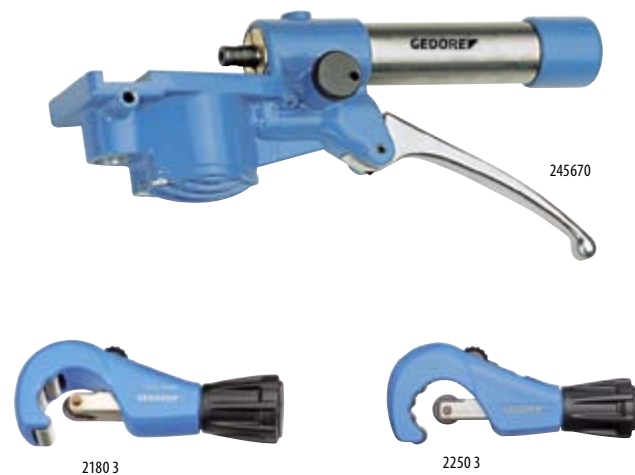

Bezeichnung	kg	Code	No.
Grundgerät hydraulisch	2,350	4635310	245670
Rohrabscneider für Kupferrohre 3-35 mm	0,335	2964031	2250 3
Rohrabscneider für Edelstahlrohre 3-35 mm	0,335	2964066	2180 3

E 2457 - E 2458 BIEGEWERKZEUGE

- > No. 245806-245822: Es werden zusätzliche Gegenhalter No. 245710-245731 benötigt
- > Für metrische Rohre



Bezeichnung	Ø mm	r = mm	kg	Code	No.
Biegeform aus Alu-Guss 6 mm	6	31	0,100	4635900	245806
Biegeform aus Alu-Guss 8 mm	8	31	0,100	4636040	245808
Biegeform aus Alu-Guss 10 mm	10	31	0,100	4636120	245810
Biegeform aus Alu-Guss 12 mm	12	34	0,110	4636200	245812
Biegeform aus Alu-Guss 14 mm	14	41	0,120	4636390	245814
Biegeform aus Alu-Guss 15 mm	15	48	0,140	4636470	245815
Biegeform aus Alu-Guss 16 mm	16	49	0,150	4636550	245816
Biegeform aus Alu-Guss 18 mm	18	72	0,190	4636710	245818
Biegeform aus Alu-Guss 20 mm	20	80	0,200	4636980	245820
Biegeform aus Alu-Guss 22 mm	22	88	0,200	4637010	245822
Gegenhalter 6-12 mm	6-12		0,380	4635580	245710
Gegenhalter 14-17 mm	14-17		0,460	4635660	245720
Gegenhalter 14-17 mm verstärkt	14-17		0,380	1585509	245721
Gegenhalter 18-22 mm	18-22		0,460	4635740	245730
Gegenhalter 18-22 mm verstärkt	18-22		0,480	1585517	245731

Rohrbiegegeräte - Ziehbiegeverfahren

249
ROHRBIEGEGERÄT

hand-hydraulisch

- › Abmessungen von 12 bis 50 mm Ø und 3/8" bis 1.1/2" bis 90°
- › Für Kupferrohre EN 1057, Präzisionsstahlrohre EN 10305-3 (DIN 2394) und Hydraulikrohre EN 10305-1 (DIN 2391), Edelstahlrohre EN 10088-3 (DIN 17 440) bis 42 mm, blanke Rohre und Rohre mit fester Ummantelung, Mehrschichtverbundrohre sowie Elektroinstallationsrohre EN 60423

- › Druckkraft 100 kN
- › Auf drehbarem Untergestell
- › Lieferung in Holz-Montagekiste

Biegewerkzeuge für weitere Rohrarten/-größen auf Anfrage

Inhalt	kg	Code	No.
1 Pumpe hand-hydraulisch No. 254200	76,0	4580150	249000
1 Grundgerät mit drehbarem Untergestell No. 249310 ohne Biegewerkzeuge			

249
ROHRBIEGEGERÄT

elektro-hydraulisch

- › Abmessungen von 12 bis 50 mm Ø und 3/8" bis 1.1/2" bis 90°
- › Für Kupferrohre EN 1057, Präzisionsstahlrohre EN 10305-3 (DIN 2394) und Hydraulikrohre EN 10305-1 (DIN 2391), Edelstahlrohre EN 10088-3 (DIN 17 440) bis 42 mm, blanke Rohre und Rohre mit fester Ummantelung, Mehrschichtverbundrohre sowie Elektroinstallationsrohre EN 60423
- › Mit elektrischer Endabschaltung zum stufenlosen Voreinstellen und Wiederholen der Rohrbögen, in 230 V 50/60 Hz oder 380/415 V 50/60 Hz Ausführung erhältlich
- › Druckkraft 100 kN
- › Auf drehbarem Untergestell
- › Lieferung in Holz-Montagekiste

Biegewerkzeuge für weitere Rohrarten/-größen auf Anfrage

elektr. Endabschaltung

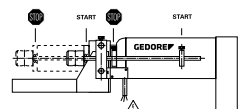

Inhalt	kg	Code	No.
1 Pumpe elektro-hydraulisch 380-415 V 50/60 Hz No. 254601	111,0	4580230	249001
1 Grundgerät mit drehbarem Untergestell No. 249311 ohne Biegewerkzeuge			
1 Pumpe elektro-hydraulisch 230 V 50/60 Hz No. 254651	111,0	1547593	249002
1 Grundgerät mit drehbarem Untergestell No. 249311 ohne Biegewerkzeuge			

254



› 633



E 249

BIEGEWERKZEUGE

- › Bestehend aus Biegeform, Rohrlasche und Aluminium-Biegeschiene
- › Zur Verformung von Edelstahlrohren sind Biegeformen, Rohrlaschen und Stahl-Biegeschiene in chemisch vernickelter Ausführung auf Anfrage lieferbar
- › Sondergrößen auf Anfrage lieferbar



Ø mm	Größe	Elektroinstallationsrohr EN 60423	Präzisionsstahlrohr EN 10305-3	Cu-Rohr EN 1057	r = mm	Code	No.
12,0		M12	12	12	85	1527339	249812
12,7					100	2125242	249605
15,0			15	15	85	4640660	249815
15,88					100	2125250	249606
16,0		M16	16		85	4654290	249816
17,2	3/8				85	1742655	249503
18,0			18	18	85	4654370	249818
19,05					100	2125269	249607
20,0			20		85	4654530	249820
21,3	1/2				100	1639935	249505
22,0			22	22	85	4654610	249822
22,22					150	2125277	249608
25,0			25		85	4582520	249825
25,0		M25	25		100	1546120	249025
25,4					200	2125293	249610
26,9	3/4				100	1422820	249507
28,0			28		85	4582600	249828
28,0			28		100	4580310	249028
30,0			30		85	4582790	249830
30,0			30		100	4580580	249030
31,75					200	2125315	249612
32,0		M32	32		150	1546147	249132
33,7	1				150	1276190	249510
35,0			35		150	4580900	249135
38,0			38		150	4581120	249138
40,0		M40	40		200	1546163	249240
42,0			42		200	1561944	249242
42,4	1.1/4				150	1549561	249512
48,3	1.1/2				200	1232401	249515
50,0		M50	50		200	4581710	249250

250

ROHRBIEGEGERÄT

hand-hydraulisch

- › Abmessungen von 25 bis 54 mm Ø und 1/2" bis 2" bis 90°
- › Speziell für dornloses Biegen von dünnwandigen Edelstahlrohren EN 10088-3 (DIN 17 440) ab 0,8 mm Wandstärke
- › Auch für Kupferrohre EN 1057, Präzisionsstahlrohre EN 10305-3 (DIN 2394) und Hydraulikrohre EN 10305-1 (DIN 2391), NE-Rohre, blanke Rohre sowie Elektroinstallationsrohre EN 60423
- › Druckkraft 160 kN
- › Auf drehbarem Untergestell
- › Lieferung in Holz-Montagekiste

Biegewerkzeuge für weitere Rohrarten/-größen auf Anfrage



Inhalt		Code	No.
1 Pumpe hand-hydraulisch No. 254300	155,0	4583760	250000
1 Grundgerät No. 250010			
1 drehbares Untergestell No. 268001			
ohne Biegewerkzeuge			

250 ROHRBIEGEGERÄT

elektro-hydraulisch



- > Abmessungen von 25 bis 54 mm Ø und 1/2" bis 2" bis 90°
- > Speziell für dornloses Biegen von dünnwandigen Edelstahlrohren EN 10088-3 (DIN 17 440) ab 0,8 mm Wandstärke
- > Auch für Kupferrohre EN 1057, Präzisionsstahlrohre EN 10305-3 (DIN 2394) und Hydraulikrohre EN 10305-1 (DIN 2391), NE-Rohre, blanke Rohre sowie Elektroinstallationsrohre EN 60423
- > Mit elektrischer Endabschaltung zum stufenlosen Voreinstellen und Wiederholen der Rohrbögen, in 230 V 50/60 Hz oder 380/415 V 50/60 Hz Ausführung erhältlich
- > Druckkraft 160 kN
- > Auf drehbarem Untergestell
- > Lieferung in Holz-Montagekiste



Biegewerkzeuge für weitere Rohrarten/-größen auf Anfrage

Inhalt		Code	No.
1 Pumpe elektro-hydraulisch 380-415 V 50/60 Hz, No. 254701 1 Grundgerät No. 250010 1 drehbares Untergestell No. 268001 ohne Biegewerkzeuge	175,0	4583840	250001
1 Pumpe elektro-hydraulisch 230 V 50/60 Hz, No. 254751 1 Grundgerät No. 250010 1 drehbares Untergestell No. 268001 ohne Biegewerkzeuge	175,0	1380133	250002

E 250 BIEGEWERKZEUGE

- > Bestehend aus Biegeform mit Rohrlasche und einlaufender Aluminium-Gleitschiene
- > Zur Verformung von Edelstahlrohren sind Biegeformen, Rohrlaschen und Stahl-Biegeschiene in chemisch vernickelter Ausführung auf Anfrage lieferbar
- > Sondergrößen auf Anfrage lieferbar



Ø mm	Größe	Elektroinstallationsrohr EN 60423	Präzisionsstahlrohr EN 10305-3	r = mm		Code	No.
12,7				100	3,900	2125242	249605
15,88				100	3,900	2125250	249606
19,05				100	3,900	2125269	249607
21,3	1/2			100	4,000	1639935	249505
22,22				150	7,500	2125277	249608
25,0		M25	25	100	3,940	1546120	249025
25,4				200	12,900	2125293	249610
26,9	3/4			100	6,500	1422820	249507
28,0			28	100	3,520	4580310	249028
30,0			30	100	3,740	4580580	249030
30,0			30	150	13,000	1679155	250330
31,75				200	12,900	2125315	249612
32,0		M32	32	150	7,500	1546147	249132
33,7	1			150	7,500	1276190	249510
35,0			35	150	7,280	4580900	249135
38,0			38	150	7,080	4581120	249138
38,1				250	21,000	2125161	250615
40,0		M40	40	200	12,920	1546163	249240
42,0			42	200	13,400	1561944	249242
42,4	1.1/4			150	7,500	1549561	249512
42,4	1.1/4		1.1/4	200	15,000	4655340	250312
44,44				300	31,000	2125188	250617
48,3	1.1/2			200	14,500	1232401	249515
48,3	1.1/2		1.1/2	250	21,000	4655420	250315
50,0		M50	50	200	13,120	4581710	249250
50,8				300	31,000	2125226	250620
52,0			52	350	41,000	4640900	250352
54,0			54	250	21,000	2001152	250354
60,3	2			250	21,000	1148001	250520
60,3	2		2	400	55,000	4655500	250320



Rohrbiegegeräte - Druckbiegeverfahren

MAXIMALE BIEGELEISTUNGEN ROHRBIEGEGERÄTE 256-261

Bieger No.	Gas- und Wasserrohre EN 10255 (DIN 2440/2441)	Siederohre EN 10220 (DIN 2448)		metrische Rohre *)
	bis 90° Größe	Größe	Ø mm	bis 90° Ø mm
256	3/8 - 1.1/4"	1/2 - 1"	20 - 32	20 - 32
257 - 258	3/8 - 2"	1/2 - 1.1/2"	20 - 44,5	20 - 44,5
259 - 260	3/8 - 3"	1/2 - 2.1/2"	20 - 44,5	20 - 44,5
261	1 - 4"	1 - 2.1/2"	25 - 44,5	25 - 44,5

*) Angaben unter Vorbehalt, da diese in Abhängigkeit zu der jeweiligen Wandstärke stehen

256

ROHRBIEGEGERÄT VON 3/8" BIS 1.1/4"



- > Für Gas- und Wasserrohre EN 10255 (DIN 2440/2441) bis max. 90°
- > mit offenem Biegerahmen
- > Druckkraft 60 kN
- > Lieferung in Holz-Montagekiste

In verschiedenen Ausführungen lieferbar:

- > - hand- oder elektro-hydraulisch betrieben
- > - als Grundgerät ohne Biegeformen oder im Set mit Biegeformen No. 263103-112

Optionale Biegewerkzeuge unter No. 263 - 264 erhältlich für:

- > - Siederohre EN 10220 (DIN 2448) von 1/2 bis 1", bzw. von 20 bis 32 mm
- > - metrische Rohre von 20 bis 32 mm

Biegewerkzeuge für weitere Rohrarten/-größen sowie für Edelstahlrohre auf Anfrage



Ausführung	Abb.	kg	Code	No.
Hand-hydraulisch, offener Biegerahmen, ohne Biegeformen	C	47,0	4586860	256000
Hand-hydraulisch, offener Biegerahmen, mit 5 Biegeformen No. 263103-112	C	56,0	4586940	256100
Elektro-hydraulisch 380-415 V 50/60 Hz, offener Biegerahmen, ohne Biegeformen	D	73,0	4587080	256500
Elektro-hydraulisch 380-415 V 50/60 Hz, offener Biegerahmen, mit 5 Biegeformen No. 263103-112	D	82,0	4587160	256510
Elektro-hydraulisch 230 V 50/60 Hz, offener Biegerahmen, ohne Biegeformen	D	73,0	4587240	256600
Elektro-hydraulisch 230 V 50/60 Hz, offener Biegerahmen, mit 5 Biegeformen No. 263103-112	D	82,0	4587320	256610

257 - 258

ROHRBIEGEGERÄT VON 3/8" BIS 2"

INOX FE

- > Für Gas- und Wasserrohre EN 10255 (DIN 2440/2441) bis max. 90°
- > Druckkraft 100 kN
- > Lieferung in Holz-Montagekiste

In verschiedenen Ausführungen lieferbar:

- > - hand- oder elektro-hydraulisch betrieben
- > - mit offenem oder klappbarem Biegerahmen
- > - als Grundgerät ohne Biegeformen oder im Set mit Biegeformen No. 263103-120

Optionale Biegewerkzeuge unter No. 263 - 264 erhältlich für:

- > - Siederohre EN 10220 (DIN 2448) von 1/2 bis 1.1/2", bzw. von 20 bis 44,5 mm
- > - metrische Rohre von 20 bis 44,5 mm

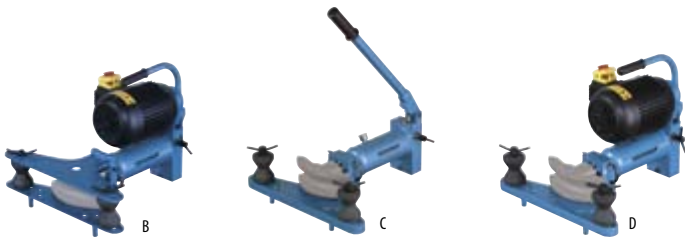
Biegewerkzeuge für weitere Rohrarten/-größen sowie für Edelstahlrohre auf Anfrage**MODELL 257: KLAPPBARER BIEGERAHMEN
FÜR MOBILEN EINSATZ****MODELL 258: OFFENER BIEGERAHMEN****FÜR SCHNELLES, RATIONELLES ARBEITEN**

Ausführung	Abb.		Code	No.
Hand-hydraulisch, klappbarer Biegerahmen, ohne Biegeformen	A	54,0	4587400	257000
Hand-hydraulisch, klappbarer Biegerahmen, mit 7 Biegeformen No. 263103-120	A	75,0	4587590	257100
Elektro-hydraulisch 380-415 V 50/60 Hz, klappbarer Biegerahmen, ohne Biegeformen	B	78,0	4587670	257500
Elektro-hydraulisch 380-415 V 50/60 Hz, klappbarer Biegerahmen, mit 7 Biegeformen No. 263103-120	B	99,0	4587750	257510
Elektro-hydraulisch 230 V 50/60 Hz, klappbarer Biegerahmen, ohne Biegeformen	B	78,0	4587830	257600
Elektro-hydraulisch 230 V 50/60 Hz, klappbarer Biegerahmen, mit 7 Biegeformen No. 263103-120	B	99,0	4587910	257610
Hand-hydraulisch, offener Biegerahmen, ohne Biegeformen	C	73,0	4588050	258000
Hand-hydraulisch, offener Biegerahmen, mit 7 Biegeformen No. 263103-120	C	95,0	4588130	258100
Elektro-hydraulisch 380-415 V 50/60 Hz, offener Biegerahmen, ohne Biegeformen	D	98,0	4588210	258500
Elektro-hydraulisch 380-415 V 50/60 Hz, offener Biegerahmen, mit 7 Biegeformen No. 263103-120	D	119,0	4588480	258510
Elektro-hydraulisch 230 V 50/60 Hz, offener Biegerahmen, ohne Biegeformen	D	98,0	4588560	258600
Elektro-hydraulisch 230 V 50/60 Hz, offener Biegerahmen, mit 7 Biegeformen No. 263103-120	D	119,0	4588640	258610



259 - 260

ROHRBIEGEGERÄT VON 3/8" BIS 3"

INOX

FE

- > Für Gas- und Wasserrohre EN 10255 (DIN 2440/2441) bis max. 90°
- > Druckkraft 160 kN
- > Lieferung in Holz-Montagekiste

In verschiedenen Ausführungen lieferbar:

- > - hand- oder elektro-hydraulisch betrieben
- > - mit offenem oder klappbarem Biegerahmen
- > - als Grundgerät ohne Biegeformen oder im Set mit Biegeformen No. 263103-130

Optionale Biegewerkzeuge unter No. 263 - 264 erhältlich für:

- > - Siederöhre EN 10220 (DIN 2448) von 1/2 bis 2.1/2", bzw. von 20 bis 44,5 mm
- > - metrische Rohre von 20 bis 44,5 mm

Biegewerkzeuge für weitere Rohrarten/-größen sowie für Edelstahlrohre auf Anfrage

MODELL 259: KLAPPBARER BIEGERAHMEN
FÜR MOBILEN EINSATZ

MODELL 260: OFFENER BIEGERAHMEN
FÜR STATIONÄREN EINSATZ UND SCHNELLES,
RATIONELLES ARBEITEN



Ausführung	Abb.	 kg	Code	No.
Hand-hydraulisch, klappbarer Biegerahmen, ohne Biegeformen	A	98,0	4588720	259000
Hand-hydraulisch, klappbarer Biegerahmen, mit 9 Biegeformen No. 263103-130	A	173,0	4588800	259100
Elektro-hydraulisch 380-415 V 50/60 Hz, klappbarer Biegerahmen, ohne Biegeformen	B	123,0	4588990	259500
Elektro-hydraulisch 380-415 V 50/60 Hz, klappbarer Biegerahmen, mit 9 Biegeformen No. 263103-130	B	198,0	4589020	259510
Elektro-hydraulisch 230 V 50/60 Hz, klappbarer Biegerahmen, ohne Biegeformen	B	123,0	4589100	259600
Elektro-hydraulisch 230 V 50/60 Hz, klappbarer Biegerahmen, mit 9 Biegeformen No. 263103-130	B	198,0	4589290	259610
Hand-hydraulisch, offener Biegerahmen, ohne Biegeformen	C	120,0	4589370	260000
Hand-hydraulisch, offener Biegerahmen, mit 9 Biegeformen No. 263103-130	C	207,0	4589450	260100
Elektro-hydraulisch 380-415 V 50/60 Hz, offener Biegerahmen, ohne Biegeformen	D	155,0	4589530	260500
Elektro-hydraulisch 380-415 V 50/60 Hz, offener Biegerahmen, mit 9 Biegeformen No. 263103-130	D	242,0	4589610	260510
Elektro-hydraulisch 230 V 50/60 Hz, offener Biegerahmen, ohne Biegeformen	D	155,0	4589880	260600
Elektro-hydraulisch 230 V 50/60 Hz, offener Biegerahmen, mit 9 Biegeformen No. 263103-130	D	242,0	4589960	260610

261 ROHRBIEGEGERÄT VON 1" BIS 4"



- > Für Gas- und Wasserrohre EN 10255 (DIN 2440/2441) bis max. 90°
 - > Mit klappbarem Biegerahmen
 - > Druckkraft 200 kN
 - > Lieferung in Holz-Montagekiste
- In verschiedenen Ausführungen lieferbar:**
- > - hand- oder elektro-hydraulisch betrieben
 - > - als Grundgerät ohne Biegeformen oder im Set mit Biegeformen No. 263110-130, 263040

- Optionale Biegewerkzeuge unter No. 263/264 erhältlich für:**
- > - Siederohre EN 10220 (DIN 2448) von 1" bis 2.1/2", bzw. von 25 bis 44,5 mm
 - > - metrische Rohre von 25 bis 44,5 mm

Biegewerkzeuge für weitere Rohrarten/-größen sowie für Edelstahlrohre auf Anfrage

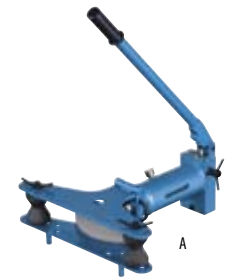
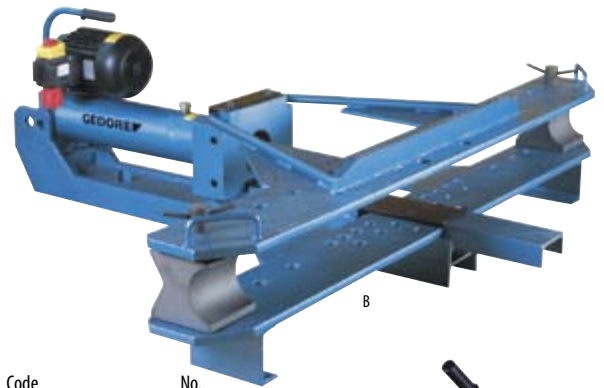

Ausführung	Abb.		Code	No.
Hand-hydraulisch, klappbarer Biegerahmen, ohne Biegeformen	A	311,0	4590030	261000
Hand-hydraulisch, klappbarer Biegerahmen, mit Biegeformen No. 263110-130, 263040	A	480,0	4644060	261100
Elektro-hydraulisch 380-415 V 50/60 Hz, klappbarer Biegerahmen, ohne Biegeformen	B	330,0	4590110	261500
Elektro-hydraulisch 380-415 V 50/60 Hz, klappbarer Biegerahmen, mit Biegeformen No. 263110-130, 263040	B	499,0	4644140	261510

268 UNTERGESTELL, DREHBAR

- > In 2 Größen lieferbar
- > Für GEDORE-Rohrbieger No. 256-260 (Serienausstattung bei Biegern No. 249 und 250)
- > Blau lackiert

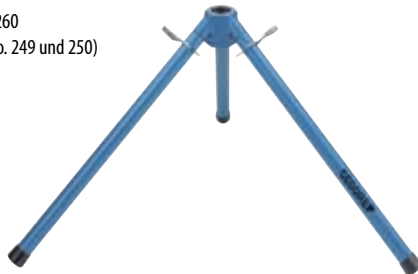

Höhe	Verwendung		Code	No.
480	für hand-hydraulische Biegegeräte No. 256, 257, 258	6,2	4599760	268000
680	für hand-hydraulische Biegegeräte 259, 260 und alle elektro-hydraulische Biegegeräte	17,4	4599840	268001

254 ELEKTRO-ANSCHLUSSKABEL

- > Für elektro-hydraulische Pumpen 1.1/4", 2", 3" und 4"
- > Schwere Gummischlauchleitung
- > Verwendbar in trockenen und feuchten Räumen
- > Für hohe mechanische Belastung, auch auf Baustellen



Bezeichnung	Anschlussspannung V		Code	No.
CEE Elektro-Anschlusskabel 10 m	380-415	3,1	4694160	254983
Schuko Elektro-Anschlusskabel 10 m	230	1,6	4694320	254985

269 HYDRAULIK-ÖL 1 Liter

- > Zum Nachfüllen aller GEDORE Hydraulikpumpen verwendbar
- > Bei Neubefüllung wird die jeweils in der Tabelle angegebene Menge benötigt



Liter	für Hydraulikpumpen No.	einsetzbar in Geräten No.	benötigte Füllmenge Liter		Code	No.
1	2541, 2545	256	0,90	0,880	4599920	269000
	2542, 2546	249, 257, 258	1,25			
	2543, 2547	250, 259, 260	1,90			
	2544, 2548	261	3,50			

2631 GRAUGUSS-BIEGEFORM BIS 90°



- > Für Gas- und Wasserrohre EN 10255-M (DIN 2440)
- > Schwarz lackiert



einsetzbar in Geräten No.	Größe	Ø mm	r = mm	Bohrung mm		Code	No.
256-260	3/8	17,2	45	35,5	0,9	4539000	263103
256-260	1/2	21,3	50	35,5	1,3	4539190	263105
256-260	3/4	26,9	75	35,5	2,2	4539270	263107
256-261	1	33,7	100	35,5	2,3	4590460	263110
256-261	1.1/4	42,4	115	35,5	2,4	4590540	263112
257-261	1.1/2	48,3	150	35,5	5,3	4539350	263115
257-261	2	60,3	200	35,5	6,7	4539430	263120
259-261	2.1/2	76,1	320	35,5	21,2	4590620	263125
259-261	3	88,9	380	35,5	30,4	4590700	263130



2630 STAHL-BIEGEFORM BIS 90°



- › Für Gas- und Wasserrohre EN 10255 (DIN 2440/2441)
- › Zum oberflächenschonenden Biegen
- › Phosphatiert



einsetzbar in Geräten No.	Größe	Ø mm	r = mm	Bohrung mm		Code	No.
256-260	1/2	21,3	50	35,5	1,3	4655850	263005
256-260	3/4	26,9	75	35,5	2,2	4655930	263007
256-261	1	33,7	100	35,5	2,3	4656070	263010
256-261	1.1/4	42,4	126	35,5	5,8	4656150	263012
257-261	1.1/2	48,3	145	35,5	5,3	4656230	263015
257-261	2	60,3	200	35,5	11,2	4656310	263020
259-261	2.1/2	76,1	320	35,5	21,2	4656580	263025
259-261	3	88,9	380	35,5	44,5	4656660	263030
261	4	114,3	600	35,5	98,0	4644300	263040

2640 STAHL-BIEGEFORM BIS 90°



- › Für normalwandige Siederohre EN 10220 (DIN 2448) und metrische Rohre
- › Phosphatiert



Biegeformen für weitere Rohrarten/-größen sowie für Edelstahlrohre auf Anfrage

einsetzbar in Geräten No.	Größe	Ø mm	r = mm	Bohrung mm		Code	No.
256-260		20,0	90	35,5	3,4	4593130	264020
256-260	1/2	21,3	75	35,5	2,5	4595340	264005
256-260		22,0	90	35,5	3,2	4593210	264022
256-261		25,0	115	35,5	3,6	4595770	264025
256-260	3/4	26,9	90	35,5	3,5	4595420	264007
256-261		28,0	130	35,5	5,4	2910438	264028
256-261		30,0	140	35,5	6,7	4595850	264030
256-261		32,0	140	35,5	6,6	4595930	264032
256-261	1	33,7	130	35,5	5,4	4595500	264010
257-261		38,0	170	35,5	8,2	4596070	264038
257-261		42,0	190	35,5	10,7	2910446	264042
257-261	1.1/4	42,4	180	35,5	10,2	4595690	264012
257-261		44,5	190	35,5	10,7	4596150	264044
257-261	1.1/2	48,3	220	35,5	11,8	4596230	264048
259-261	2	60,3	270	35,5	21,3	4596660	264060
259-261	2.1/2	76,1	420	35,5	49,3	4596900	264076

Exzenter-Winkelbieger

MAXIMALE BIEGELEISTUNGEN EXZENTER-WINKELBIEGER NO. 280

	70 mm Arbeitshöhe		100 mm Arbeitshöhe		120 mm Arbeitshöhe	
	kalt mm	warm mm	kalt mm	warm mm	kalt mm	warm mm
Flachstahl EN 10058 (DIN 1017) (Festigkeit 370 N/mm ²)	70 x 6 (70 x 10)* (50 x 15)* (30 x 20)*	70 x 10 (70 x 20)* (50 x 25)*	100 x 10 80 x 12 50 x 15 30 x 20	100 x 20 80 x 25	120 x 8 100 x 10 80 x 12 50 x 15 30 x 20	120 x 20 80 x 25
Vierkantstahl EN 10059 (DIN 1014) (Festigkeit 370 N/mm ²)	6 (22)*	10 (30)*	22	30	22	30
Rundstahl EN 10060 (DIN 1013) (Festigkeit 370 N/mm ²)	6 (25)*	10 (30)*	25	30	25	30
Winkelstahl EN 10056-1 (DIN 1028) (Festigkeit 370 N/mm ²)	70 x 6	70 x 9	100 x 10	100 x 12	120 x 10	120 x 15
CU-Flachstangen EN 13601 (Festigkeit 250 N/mm ²)	60 x 6 (60 x 30)*		100 x 30		120 x 10 100 x 30	
AL-Flachstangen EN 754-5 (DIN 1769) (Festigkeit 160 N/mm ²)	70 x 10 (70 x 30)*		100 x 30		120 x 15 100 x 30	

* es wird optionales Biegewerkzeug No. 280072 benötigt

280 EXZENTER-WINKELBIEGER

70, 100 und 120 mm Arbeitshöhe

- > Für Rund-, Flach- und Winkelmaterial aus Stahl, Kupfer und Aluminium bis 90°
- > Mit stufenlos einstellbarem Winkelanschlag
- > Mit Längenanschlag
- > Manuelles Grundgerät zur Montage auf der Werkbank, mit optionalem Untergestell No. 268500 auch stationär einsetzbar
- > Mit optionalem Anschraubwinkel No. 280250 auch im Schraubstock einsetzbar
- > Optional sind Biegewerkzeuge für vielfältige Anwendungen erhältlich
– siehe E 280 Biegewerkzeuge

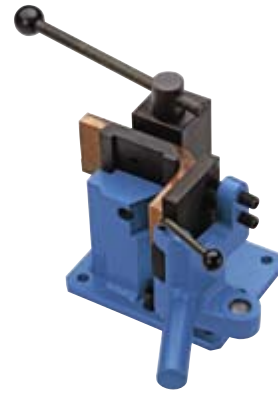

Lieferumfang		Code	No.
Grundgerät 70 mm Arbeitshöhe, manuell, mit Biegehebelverlängerung No. 268230	29,5	4539940	280070
Grundgerät 100 mm Arbeitshöhe, manuell, mit Biegehebelverlängerung No. 268230	32,5	4535010	280100
Grundgerät 120 mm Arbeitshöhe, manuell, mit Biegehebelverlängerung No. 268230	34,1	4606130	280120

E 280 BIEGEWERKZEUGE

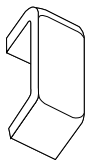
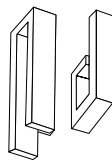

280072

280113
280114

280115

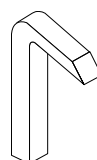

280116

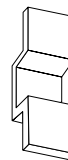

280117

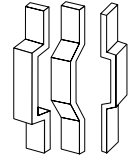

Bezeichnung	einsetzbar in Geräten No.		Code	No.
Radius-Biegewerkzeug $r = 15 \text{ mm} / r = 25 \text{ mm}$ für Materialstärken bis 30 mm	280070	1,1	4605320	280072
Biegewerkzeug zum Sattel- + Rechteckbiegen scharfkantig für Materialstärken bis 3 mm	280100	0,8	4605670	280113
Biegewerkzeug zum Sattel- + Rechteckbiegen $r = 4 \text{ mm}$ für Materialstärken bis 6 mm	280100	0,9	4605750	280114
Biegewerkzeug zum Spießkantbiegen	280070, 280100, 280120	0,7	4605830	280115
Biegeplatte für hohe Sattel	280100	1,2	4605910	280116
Kröpfungsblock für enge Sattel	280100	2,4	4606050	280117

E 280 ZUBEHÖR



280250

268500



411-150

>554



Bezeichnung		Code	No.
Untergestell für Handbieger, Höhe 990 mm	21,2	2681072	268500
Anschraubwinkel zur Schraubstockbefestigung	3,3	2009544	280250

